

FINSTRAL - TYPES DE FERRAGES ET D'OUVERTURES.

DIVERSITÉ - FIABILITÉ - FACILITÉ

Fenêtres, portes et volets

FINSTRAL[®]



Ouverture à la française/oscillo-battant (OF/OB)



Ferrage soufflet avec ferme-imposte



Porte-fenêtre accordéon et coulissante



Porte-fenêtre coulissante décrochable



Porte levante coulissante



Porte-fenêtre coulissante système 900

Exécution de base

En exécution de base FINSTRAL équipe les ouvrants OF/OB d'un ferrage à deux points de sécurité. L'exécution avec deux gâches à rouleau garantit d'une part un réglage continu de la pression et de l'étanchéité et de l'autre la gâche champignon assure une protection élevée contre l'effraction. En outre le ferrage est équipé en standard d'un système anti-fausse manœuvre et d'un guide de fermeture du vantail. La protection de surface de qualité élevée empêche la corrosion des ferrages même sous des influences extrêmes.



Le guide de positionnement maintient le vantail dans la bonne position. Ce système garantit au cours des années le bon fonctionnement de la fenêtre et évite des opérations de réglage.

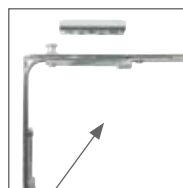

Verrouillage de sécurité



Les gâches du ferrage de sécurité sont vissées dans le renfort acier.

Ferrage été/hiver pour des économies d'énergie

Cette variante de ferrage vous permet de passer facilement d'une large ouverture en oscillo-battant à une ouverture réduite. Cela vous permet d'aérer vos pièces de façon optimale selon les différentes saisons et de faire des économies de chauffage pendant l'hiver. En outre la protection contre l'effraction est encore améliorée en position oscillo-battant. Le passage d'une position à l'autre se fait manuellement.



Été



Hiver

2-Ouverture oscillo-battante progressive

Ici l'aération de vos pièces ne se fait pas avec l'ouverture oscillo-battant habituelle, mais par une ouverture à la française réduite. FINSTRAL conseille cette exécution dans le cas où vous avez des ouvrants d'une hauteur élevée, des formes spéciales comme par exemple des fenêtres à cintré plat et des fenêtres à pan coupé et si la pose des fenêtres est effectuée au ras du mur intérieur.



Aération - Ouverture réduite

La fonction d'ouverture réduite permet une ventilation minimale de vos pièces grâce à l'ouvrant légèrement ouvert. Elle est particulièrement adaptée pour l'aération nocturne des chambres à coucher ainsi qu'à la circulation d'air frais dans d'autres pièces qui demandent à être aérées (ex. présence d'une cheminée).



Blocage de l'OF

Cette option autorise l'ouverture de la fenêtre en position oscillo-battant et bloque l'ouverture à la française. Elle est utilisé en premier lieu comme protection pour les enfants ou bien comme limitation d'ouverture de la fenêtre dans les écoles, les hôpitaux etc.



Limiteur d'ouvrant

Le limiteur d'ouvrant réduit l'ouverture de l'ouvrant à 90° et fait aussi office de frein dans la fermeture de la fenêtre. Le limiteur est utilisé quand l'ouvrant risque de s'ouvrir excessivement et de s'abîmer. Il est aussi très utile dans les pièces avec risque de fort courant d'air.



Porte-fenêtre coulissante décrochable (AST)

En actionnant la béquille, la porte fenêtrée se sépare du dormant en se dressant sur un ferrage spécial qui permet de la déplacer ensuite latéralement sans effort. L'exécution standard comprend la fonction OB et 4 verrouillages de sécurité. Pour les ouvrants de grande dimension, nous conseillons l'exécution avec serrage automatique. L'ajout d'un ouvrant principal OF/OB offre une intéressante combinaison d'ouverture à 2/3.



Éléments décrochables

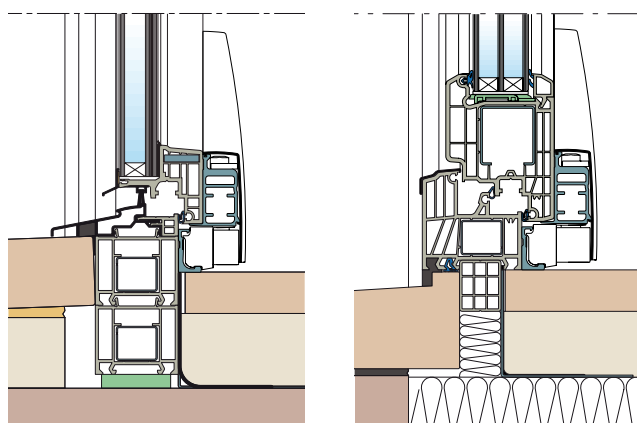
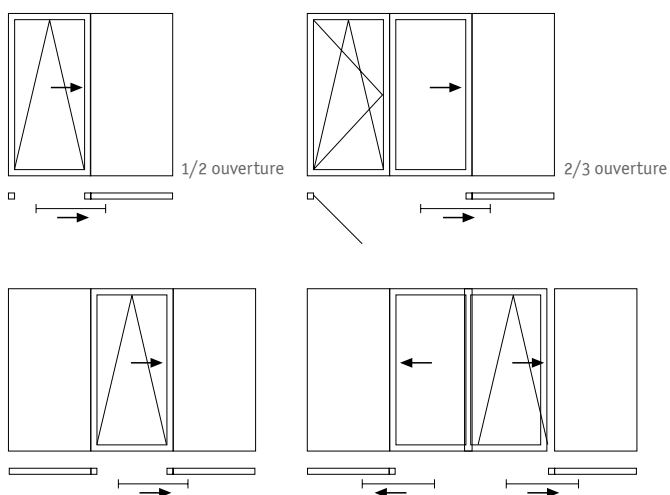

Exécution Nova-line avec seuil plat en neuf

Exécution en rénovation avec dormant bas

Porte levante coulissante

Cette exécution est particulièrement adaptée aux grandes ouvertures. L'exécution extrêmement plate du seuil et la manœuvre simple vous garantissent un grand confort d'utilisation. En option, double béquille et verrou. Option sécurité renforcée pour le ferrage en position „verrouillé“ ou „aération partielle“. Les portes levantes coulissantes sont disponibles dans les surfaces FINSTRAL claires et en variante PVC-alu.

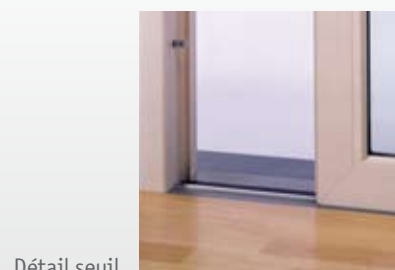
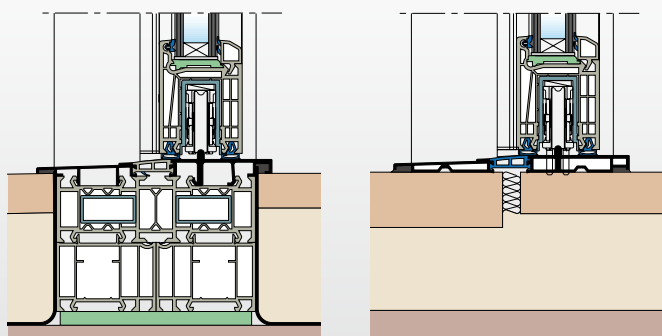

Détail seuil

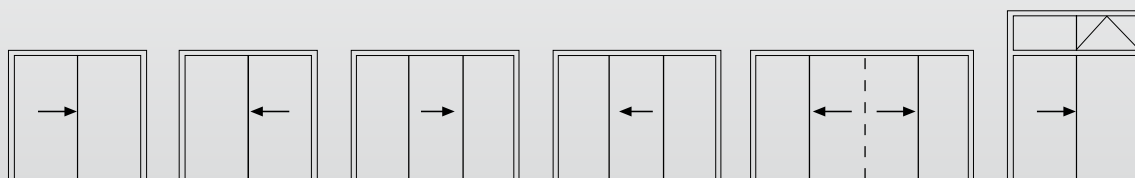

Aussi avec ferme-imposte

Porte-fenêtre coulissante système 900

Cette exécution est une solution simple, à bon marché pour des ouvertures peu exigeantes. Elle est adaptée en premier lieu aux régions qui présentent un climat modéré. La conception simple des ferrages garantit une haute fonctionnalité. Une version verrouillable avec béquille à l'intérieur et à l'extérieur est disponible.

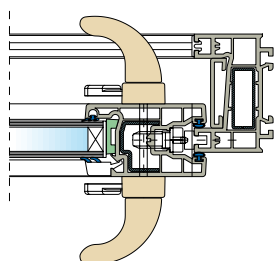

Double béquille avec serrure verrouillable

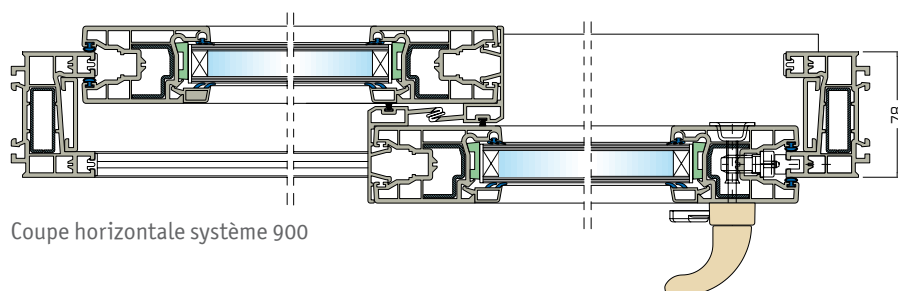

Coupe horizontale système 900

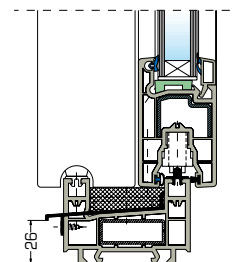

Détail avec seuil aluminium

Types

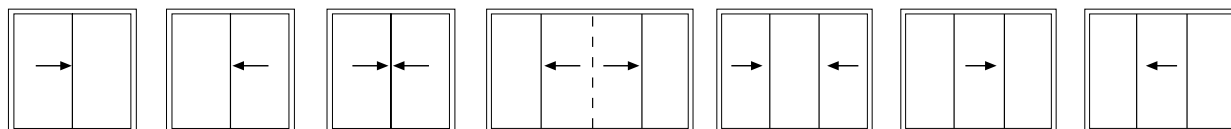

Éléments accordéons et coulissants

Cette variante de fenêtre consent une ouverture presque complète de l'élément. L'exécution Nova-line offre en outre un clair de jour maximum et une esthétique agréable. La combinaison avec un ouvrant OF/OB permet d'un côté l'aération à travers la position OB et de l'autre une simple manœuvre pour un passage rapide. Exécution possible avec verrou et double béquille.



Vue intérieure: porte ouverte

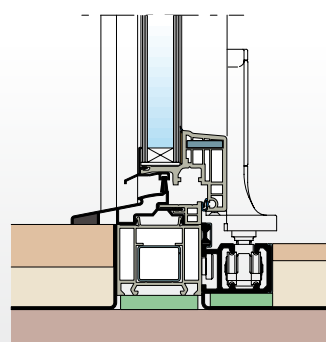

Exécution avec seuil plat en neuf

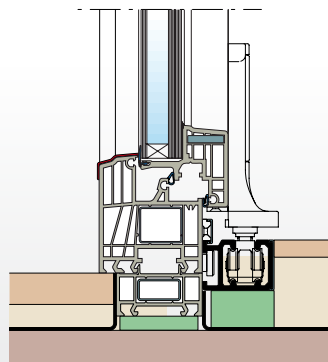

Exécution avec cadre dormant en bas



Vue extérieure: ouvrant en OB

Types



Finstral Protect

Standards élevés de sécurité anti-effraction

En standard, les fenêtres et les portes Finstral sont équipées d'un ferrage deux points de sécurité et de différents renforts aciers. Grâce à ces équipements, le décrochage du vantail en position fermée ou oscillobattante est impossible.

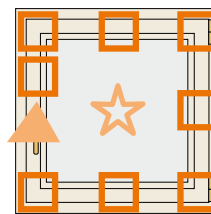
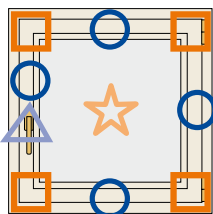
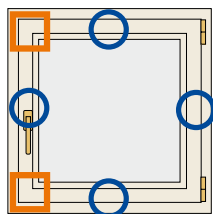

Standard Finstral:

- > Ferrage à deux points de sécurité avec système de verrouillage inférieur et supérieur empêchant le décrochage de la fenêtre en position oscillo battante et fermée

Finstral Protect Plus-WK1:

- > Ferrage quatre points de sécurité dans tous les angles selon la norme ENV 1627-1D et WK1
- > Béquille avec bouton de blocage
- > Vitrage de sécurité Stadip classe P2A ou P4A pour une très bonne résistance aux tentatives d'effraction
- > Sécurité testée

Finstral Protect Safety Plus-WK2:

- L'effraction est rendue quasiment impossible grâce à cet équipement:
- > Fenêtre testée selon la norme ENV 1627-WK2 avec gâches de sécurité périphériques en acier trempé.
 - > Béquille de sécurité verrouillable avec plaque acier anti-perforation.
 - > Vitrage de sécurité stadip classe P4A ou P5A rendant le bris de vitrage extrêmement difficile.



Ferrage de sécurité



Béquille avec bouton



Béquille verrouillable



Vitrage feuilleté



Protection contre la perforation de la béquille

Porte-fenêtre verrouillable

Cette exécution contient un simple mécanisme de verrouillage, qui vous permet de manœuvrer la porte des deux côtés et de la fermer grâce à un cylindre. En standard deux verrouillages de sécurité sont intégrés. Au choix une ouverture OF ou bien OF/OB est possible.

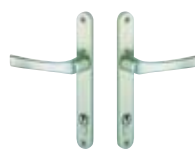
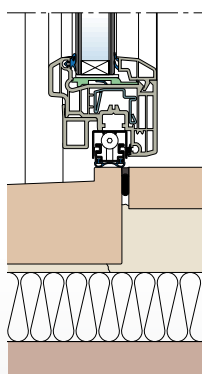
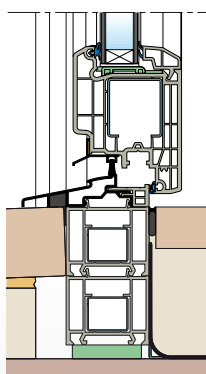

Ouverture d'imposte

Pour le maniement des fenêtres qui ne sont pas directement accessibles on utilise des ferrages d'imposte en exécution oscillobattante. La manœuvre se fait par levier, treuil à tringle ou moteur électrique. Pour le nettoyage les ouvrants peuvent être basculés à 80° vers l'intérieur. Des compas latéraux dissimulés empêchent le basculement total de l'ouvrant.



Levier de manœuvre



Treuil de manœuvre



Manoeuvre électrique



FENÊTRE BASCULANTE



- > En position ouverte, l'air est renouvelé rapidement, en sortant par le haut et l'air frais entrant par le bas. Ce système permet une aération rapide et efficace sans perte d'énergie consécutive à une aération prolongée.
- > Position d'aération contrôlée, avec ouvrant bloqué entrouvert par la position de la béquille.
- > Exécution particulièrement adaptée aux ouvertures de grandes dimensions.
- > La manipulation simple et le type d'ouverture permettent de ne pas devoir dégager l'appui de fenêtre intérieur et font de la fenêtre basculante une variante pratique.



Position d'aération



Aspect extérieur



Position d'aération contrôlée avec blocage béquille

La société FINSTRAL

La petite entreprise qu'était FINSTRAL en 1969 est devenue une entreprise européenne de pointe dans son secteur. Elle compte désormais 13 sites de production et 1.300 employés. C'est une structure moderne et dynamique qui produit des éléments finis selon les exigences de ses clients basant son travail sur des principes de flexibilité, de qualité et d'adaptation grâce à la maîtrise de sa propre production de profils et de vitrages isolants. L'équipe de dirigeants FINSTRAL s'efforce en permanence de garantir la qualité des produits FINSTRAL, la sécurité sur le lieu de travail des employés et le respect de l'environnement. Le système de qualité, de sécurité et de respect pour l'environnement FINSTRAL a été certifié selon les normes ISO 9001 et ISO 14001, ainsi que selon la certification RAL.

La structure des revendeurs FINSTRAL permet un contact rapide et informatif sur place.



Siège: FINSTRAL AG
Gastererweg 1
I-39054 Unterinn am Ritten (BZ)
Tel. +39 0471 296 611
Fax +39 0471 359 086
finstral@finstral.com
www.finstral.com

FINSTRAL SYSTÈME SARL
1, rue de Krebsbach
F-68230 Wihr au Val
Tél. 03.89.71.71.00
Fax 03.89.71.71.01
finstralfrance@finstral.com
www.finstral.fr

FINSTRAL BELUX
finstralbelux@finstral.com
www.finstral.com